

LED - Leuchtkörper
pur - frisch - transparent

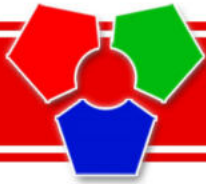

LED • 2020

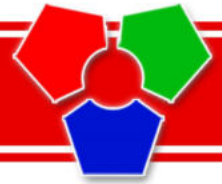

www.afoltec.de

www.afoltec.de

info@afoltec.de

Tel.: 030/ 680 83 005 Fax.: 030/ 680 83 004



BÄRLIN BACK

Täglich frische Belegte ...



... belegte/menue mit:

- Salami
- Pute
- Gouda
- Boulette
- Schafskäse
- u.v.m.

Kaffeespezialitäten

Kaffee „klein“	1,50
Kaffee „groß“	1,60
Wahlschokolade „groß“	1,70
Latte Macchiato „groß“	1,70
Capuccino „groß“	1,70
Espresso	1,50
Heiße Schokolade „klein“	1,20
Heiße Schokolade „groß“	1,30
Beutel-Tee „klein“	0,90
Beutel-Tee „groß“	1,20
Türkischer Tee „klein“	0,80
Türkischer Tee „groß“	1,00

Getränke



Täglich frische Belegte ...



... belegte/menue mit:

- Salami
- Pute
- Gouda
- Boulette
- Schafskäse
- u.v.m.

Kaffeespezialitäten

Kaffee „klein“	1,50
Kaffee „groß“	1,60
Wahlschokolade „groß“	1,70
Latte Macchiato „groß“	1,70
Capuccino „groß“	1,70
Espresso	1,50
Heiße Schokolade „klein“	1,20
Heiße Schokolade „groß“	1,30
Beutel-Tee „klein“	0,90
Beutel-Tee „groß“	1,20
Türkischer Tee „klein“	0,80
Türkischer Tee „groß“	1,00

Getränke

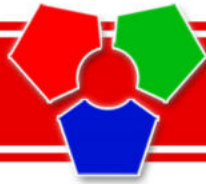

Informationen

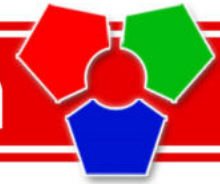

Herzlich willkommen bei afoltec - Ihrem Spezialisten für:

3D Profilbuchstaben, Leuchtkästen, Beschriftungen und Werbetechnik in Berlin.

Heutzutage begegnen Kunden an jeder Ecke Werbebotschaften, die danach schreien, gesehen zu werden. Das Ziel, trotz Reizüberflutung und den konkurrierenden Werbungtreibenden aufzufallen, wird immer mehr zur Herausforderung für Unternehmen.
Überlassen Sie die Anstrengung einfach afoltec!

Wir kümmern uns um die effiziente Gestaltung, Produktion und Platzierung Ihrer Werbung, damit Sie sich beruhigt auf Ihr Geschäft konzentrieren können. Dabei stellen wir uns komplett auf Ihre Wünsche ein und bieten Ihnen ein Fullservice-Paket aus Kreativität, Qualität und Know-how, sowie dem leidenschaftlichen Einsatz für die Aufmerksamkeit Ihrer Werbebotschaft.

Setzen Sie auf die professionelle Werbetechnik in Berlin bei afoltec-buchstabenkunst!

Wir erstellen für Sie Ihre Werbung mit modernsten Fräs-, Buchstabenbiege-, Digitaldruck- Maschinen und Schneideplottern in allen erdenklichen Größen, Formen, Materialien und Farben. Durch unsere langjährige Erfahrung und dem nötigen Know-how in den verschiedenen Produktionsverfahren, können wir unseren Kunden in allen Belangen im Bereich der Werbetechnik beraten und zufriedenstellen. Wir legen großen Wert auf Effizienz – sowohl wenn es um Ihre Werbung, als auch um die Durchführung geht. Deshalb bieten wir Ihnen ein umfangreiches Leistungspaket: hochwertige Materialien, professionelle Technik und qualifizierte Mitarbeiter
– alles unter einem Dach bei afoltec.

Damit Ihre Werbebotschaften nicht geheim bleiben,

- stellen wir für Sie Einzelbuchstaben und Leuchttransparente her.
 - wir beschriften Leuchtkästen, Schaufenster, Schilder und Fahrzeuge.
 - drucken Aufkleber, Werbepläne, Plakate, Flyer sowie Visitenkarten.
- bieten wir Ihnen individuelle und außergewöhnliche Werbelösungen, die einfach gut ankommen...

Oder kurz: Wir sind Werbetechnik! afoltec – buchstabenkunst in Berlin.

Sie haben Fragen,
möchten mehr wissen,

benötigen ein Angebot oder weitere Informationen?

Unser Team steht Ihnen jederzeit gerne zur Verfügung.

Sie erreichen uns telefonisch unter: +49 (0) 30 68 08 30 05,
oder per E-Mail: info@afoltec.de.

Oder in unseren Betriebsräumen in der Motzener Str. 6, 12277 Berlin
in der Zeit Mo.– Fr. 9.00 – 17.00 Uhr, bzw. nach Terminvereinbarung.

...Ihr afoltec Werbetechnik Berlin
...pur - frisch - transparent...

info@afoltec.de

Tel.: 030/ 680 83 005 Fax.: 030/ 680 83 004



Index



Mic1
09



Iko
10



Iko3
11



Tikor1
12



Tikor2
13



Tikor3
14



Isco
15



Uno
16



Lipso 1,5
17



Ram
18



Vega
20



Netzteile
22

info@afoltec.de

Tel.: 030/ 680 83 005 Fax.: 030/ 680 83 004

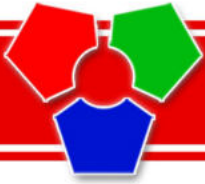

Index

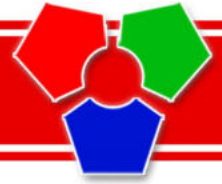

Zubehör

24



Neon

27

LED - Leuchtkörper
pur - frisch - transparent



LEDs

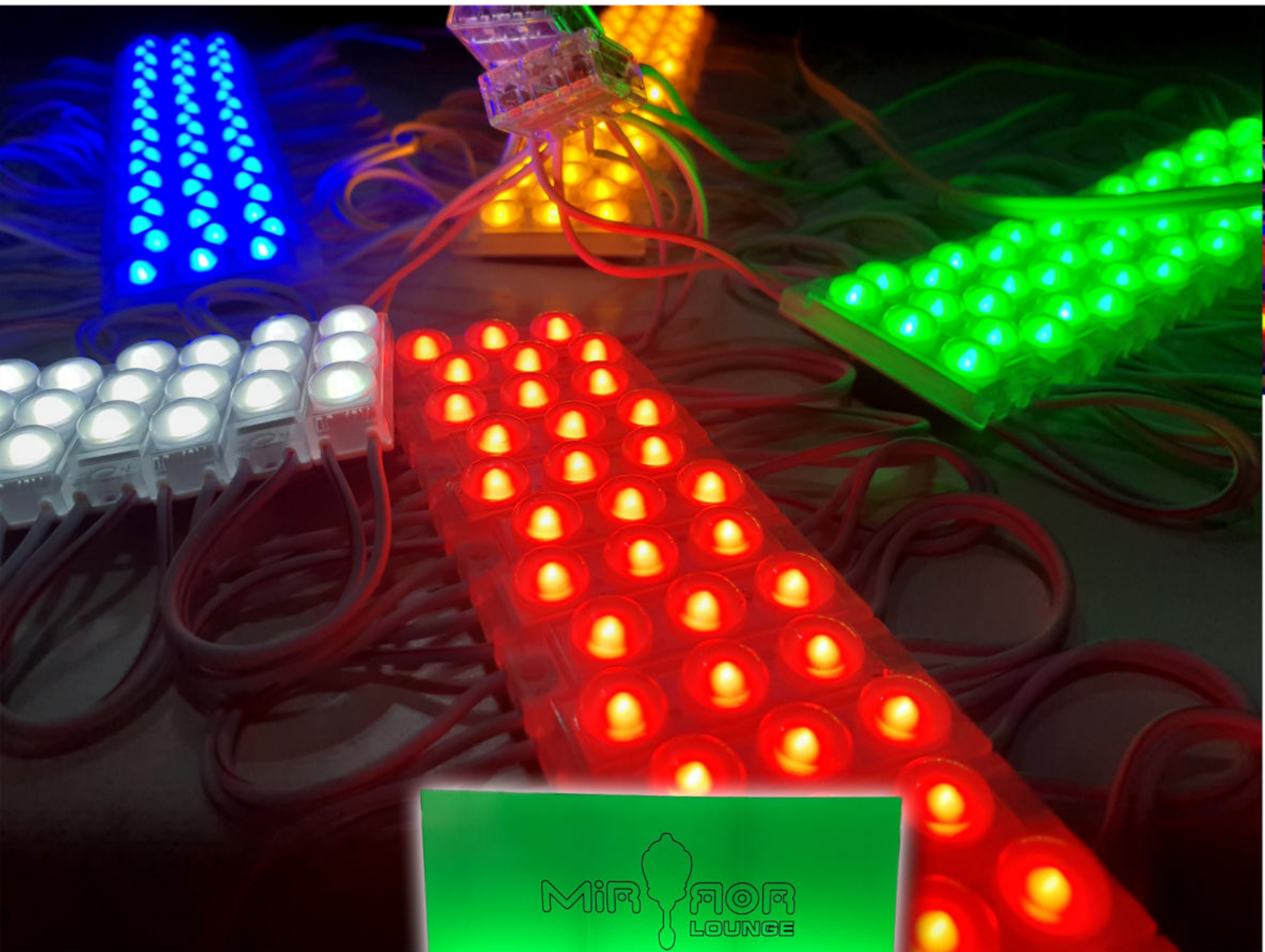

info@afoltec.de

Tel.: 030/ 680 83 005 Fax.: 030/ 680 83 004

LED - Leuchtkörper

pur - frisch - transparent

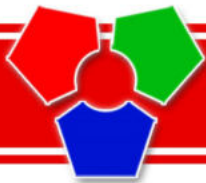

LEGENDE



LEISTUNG



ABSTRAHLWINKEL



AUSGEWÄHLTE LEDS



HERSTELLERGARANTIE



FARBTEMPERATUR



SCHUTZART (IP)



SPANNUNG



LICHTSTÄRKE



RGB LEDS

FARBTEMPERATUR

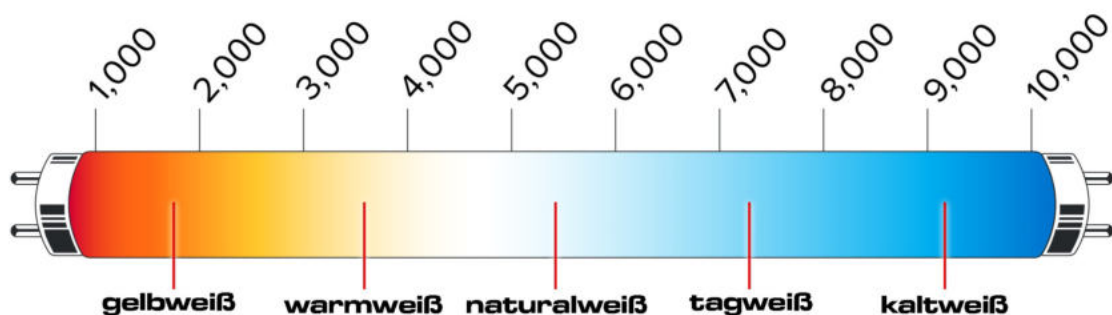

info@afoltec.de

Tel.: 030/ 680 83 005 Fax.: 030/ 680 83 004

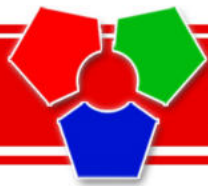

LED-ÜBERSICHT

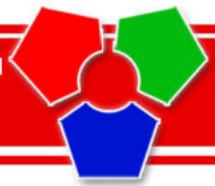

		Leistung	Lichtstärke	IP Schutz	Abstrahlwinkel	Spannung	Hersteller-garantie
MIC1		0,36W	30lm	IP67	160°	12V DC	5 JAHRE HERSTELLERGARANTIE
IKO		0,36W	34lm	IP67	160°	12V DC	3 JAHRE HERSTELLERGARANTIE
IKO3		0,72W	72lm	IP67	160°	12V DC	2 JAHRE HERSTELLERGARANTIE
TIKOR1		0,50W	45lm	IP67	160°	12V DC	5 JAHRE HERSTELLERGARANTIE
TIKOR2		1,00W	90lm	IP67	160°	12V DC	5 JAHRE HERSTELLERGARANTIE
TIKOR3		1,50W	135lm	IP67	160°	12V DC	5 JAHRE HERSTELLERGARANTIE
ISCO		0,72W	RGB	IP67	120°	12V DC	5 JAHRE HERSTELLERGARANTIE
UNO		0,72W	65lm	IP67	160°	12V DC	3 JAHRE HERSTELLERGARANTIE
LIPSO1,5		1,50W	120lm	IP67	56° x 12°	12V DC	5 JAHRE HERSTELLERGARANTIE
RAM1		1,00W	100lm	IP67	180°	12V DC	5 JAHRE HERSTELLERGARANTIE
RAM2		2,00W	200lm	IP67	180°	12V DC	5 JAHRE HERSTELLERGARANTIE
VEGA3		1,20W	120lm	IP65	142°	24V DC	2 JAHRE HERSTELLERGARANTIE
VEGA5		1,50W	170lm	IP65	142°	24V DC	2 JAHRE HERSTELLERGARANTIE

info@afoltec.de

Tel.: 030/ 680 83 005 Fax.: 030/ 680 83 004

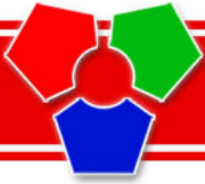

Mic1

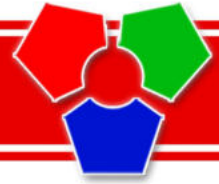

MERKMALE

- **Ausgewählte SMD Dioden**- mit ausgezeichneter Helligkeit
- **Vielseitige Montagemöglichkeiten**
- **160-Grad-Linse**
- **hergestellt im Spritzgießverfahren**
- **50 Stück Bündel**
- **Hilfmontage mit doppelseitigem Klebeband von 3M auf der Rückseite**



ANWENDUNG

kleine Profilbuchstaben, schmale Leuchtkästen

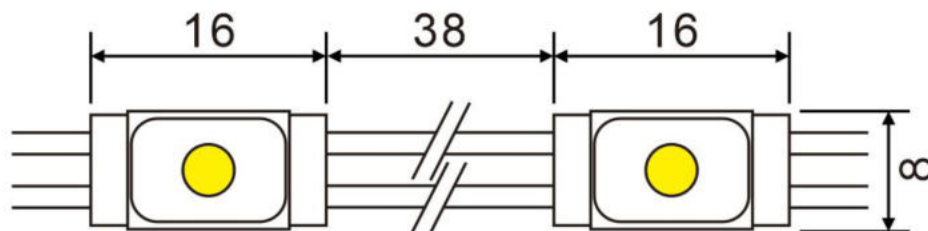

info@afoltec.de

Tel.: 030/ 680 83 005 Fax.: 030/ 680 83 004

LED - Leuchtkörper

pur - frisch - transparent

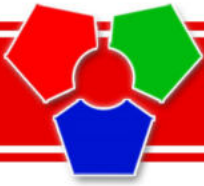

Iko

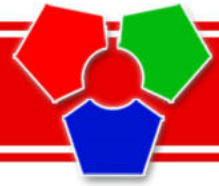

MERKMALE

- **Ausgewählte SMD Dioden** - mit ausgezeichneter Helligkeit
- **spezielle Linse von 160°**, die hervorragend das Licht zerstreut
- **kleine Größe**
- **Kühlungs-Alu-Platte** - garantiert schnelles abziehen der Wärme aus der Diode
- **50 Stück Bündel**
- **Hilfmontage mit doppelseitigem Klebeband von 3M auf der Rückseite**



ANWENDUNG

Profilbuchstaben ab einer Tiefe von 2 cm

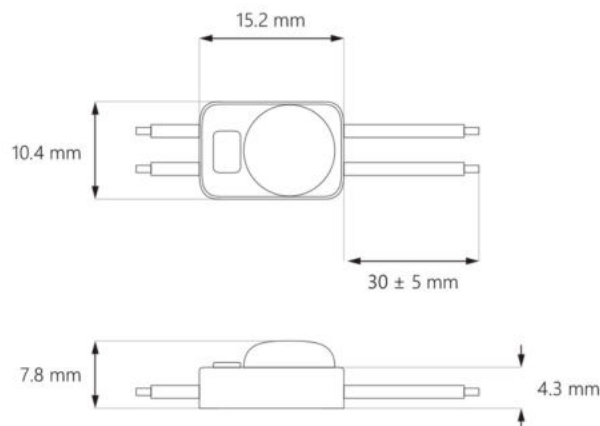
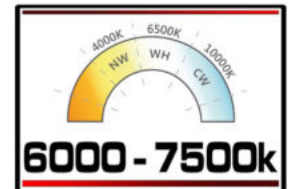

info@afoltec.de

Tel.: 030/ 680 83 005 Fax.: 030/ 680 83 004

LED - Leuchtkörper

pur - frisch - transparent

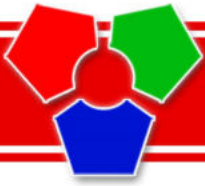

Iko3

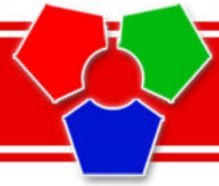

MERKMALE

- **Ausgewählte LED Dioden** - mit hoher Helligkeit
- **Kleine Größe**
- **Kühlungs-Alu-Platte** - garantiert schnelles abziehen der Wärme aus der Diode
- **20 Stück Bündel**
- **Hilfmontage mit doppelseitigem Klebeband von 3M auf der Rückseite**



ANWENDUNG

Profilbuchstaben und Leuchtkästen mit geringer Tiefe ab 3 cm

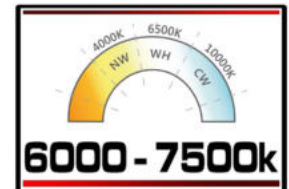

L(41mm) X W(10.5mm) X H(9.3mm)

info@afoltec.de

Tel.: 030/ 680 83 005 Fax.: 030/ 680 83 004

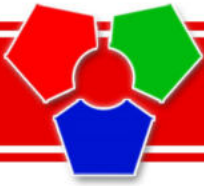

Tikor1

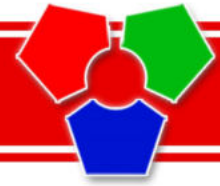

MERKMALE

- **Ausgewählte LED Dioden** - schon mit dem eingebauten Radiator, geprüft bezüglich der Lichtstärke und Lichtfarbe
- **Größerer LED-Chip** - bessere Helligkeit, grössere Fläche = längere Lebensdauer
- **Spezielle Linse - TYP „bat-wing“** - die noch besser das Licht zerstreut, hilft die Zahl der Module in der Reklame zu reduzieren und vergrößert die Einheitlichkeit der Beleuchtung
- **Stabilisator** - garantiert die gleiche Stromspannung
- **Kühlungs-Alu-Platte** - garantiert schnelles abziehen der Wärme aus der Diode
- **50 Stück Bündel**
- **Hilfmontage mit doppelseitigem Klebeband von 3M auf der Rückseite**



ANWENDUNG

Leuchtkästen und Profilbuchstaben ab einer Tiefe von 5 cm

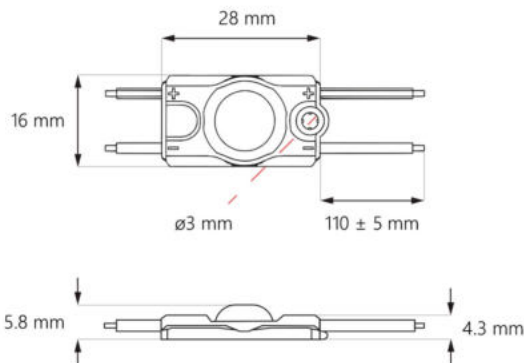

Zahl der Module:
6*

Oberflächenhelligkeit:
3300 lux

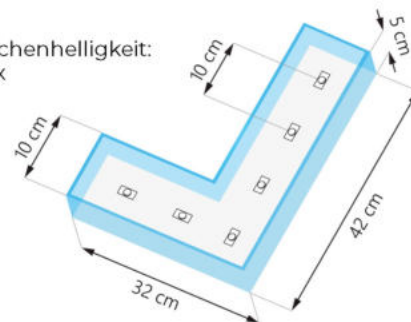

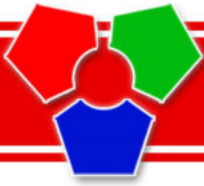

Tikor2

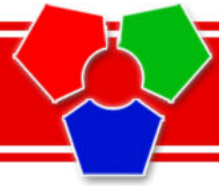

MERKMALE

- **Ausgewählte LED Dioden** - schon mit dem eingebauten Radiator, geprüft bezüglich der Lichtstärke und Lichtfarbe
- **Größerer LED-Chip** - bessere Helligkeit, grössere Fläche = längere Lebensdauer
- **Spezielle Linse - TYP „bat-wing“** - die noch besser das Licht zerstreut, hilft die Zahl der Module in der Reklame zu reduzieren und vergrößert die Einheitlichkeit der Beleuchtung
- **Stabilisator** - garantiert die gleiche Stromspannung
- **Kühlungs-Alu-Platte** - garantiert schnelles abziehen der Wärme aus der Diode
- **40 Stück Bündel**
- **Hilfmontage mit doppelseitigem Klebeband von 3M auf der Rückseite**



1,00W



90lm



Stromstabilisator



IP67



12V DC



AUSGEWÄHLT



160°

ANWENDUNG

Leuchtkästen und Profilbuchstaben
ab einer Tiefe von 6 cm

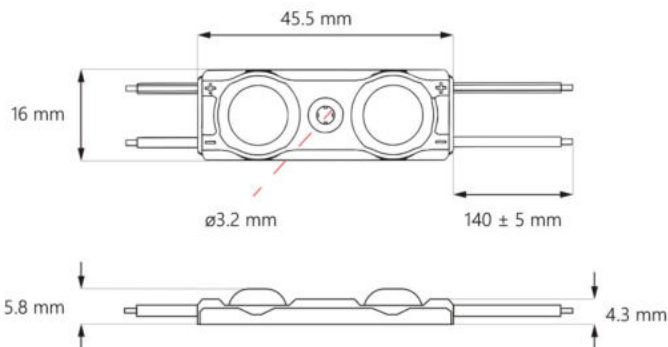
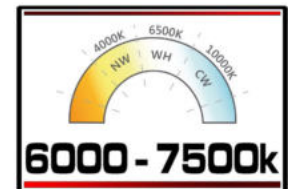

Zahl der Module:
12 *

Oberflächenhelligkeit:
2600 lux

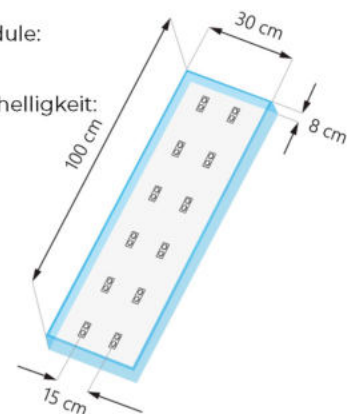

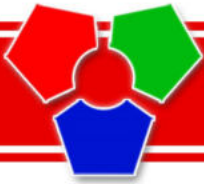

Tikor3



MERKMALE

- **Ausgewählte LED Dioden** - schon mit dem eingebauten Radiator, geprüft bezüglich der Lichtstärke und Lichtfarbe
- **Größerer LED-Chip** - bessere Helligkeit, grössere Fläche = längere Lebensdauer
- **Spezielle Linse - TYP „bat-wing“** - die noch besser das Licht zerstreut, hilft die Zahl der Module in der Reklame zu reduzieren und vergrößert die Einheitlichkeit der Beleuchtung
- **Stabilisator** - garantiert die gleiche Stromspannung
- **Kühlungs-Alu-Platte** - garantiert schnelles abziehen der Wärme aus der Diode
- **40 Stück Bündel**
- **Hilfmontage mit doppelseitigem Klebeband von 3M auf der Rückseite**



1,50W



135lm



Stromstabilisator



IP67



12V DC



AUSGEWÄHLT



160°



6000 - 7500k

ANWENDUNG

Leuchtkästen und Profilbuchstaben ab einer Tiefe von 6 cm

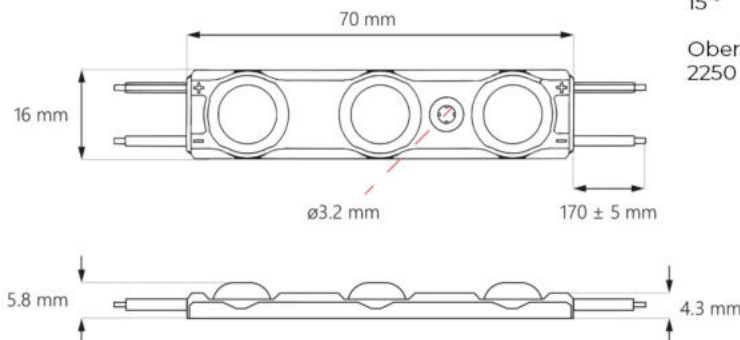

Zahl der Module:
15 *

Oberflächenhelligkeit:
2250 lux

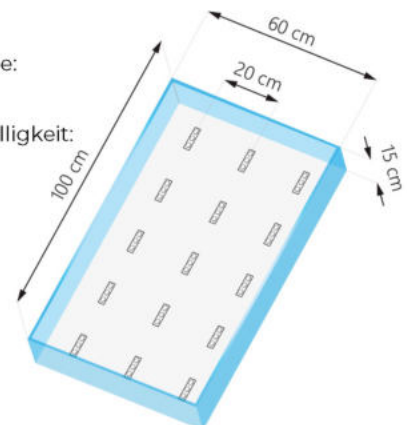

info@afoltec.de

* Die genaue Anzahl der Module hängt vom verwendeten Material ab.

Tel.: 030/ 680 83 005 Fax.: 030/ 680 83 004

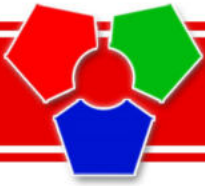

Isco

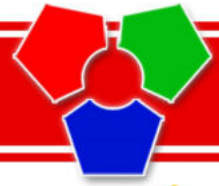

MERKMALE

- **Ausgewählte RGB Dioden** - mit ausgezeichneter Helligkeit
- **Kühlungs-Alu-Platte** - garantiert schnelles abziehen der Wärme aus der Diode
- **20 Stück Bündel**
- **Hilfmontage mit doppelseitigem Klebeband von 3M auf der Rückseite**



ANWENDUNG

Leuchtkästen, Pylonen, Profilbuchstaben, Reklame

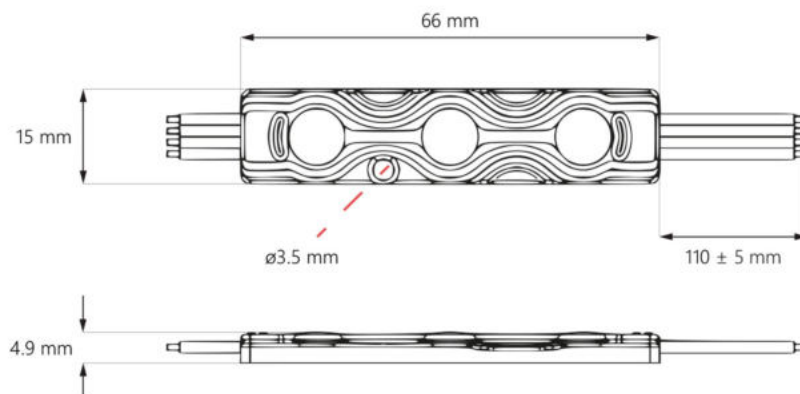

info@afoltec.de

Tel.: 030/ 680 83 005 Fax.: 030/ 680 83 004

LED - Leuchtkörper pur - frisch - transparent

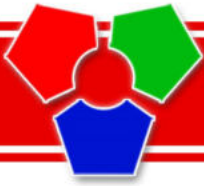

Uno

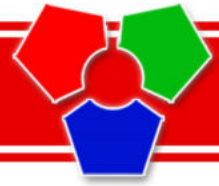

MERKMALE

- **Ausgewählte SMD Dioden**- mit ausgezeichneter Helligkeit
- **Flaches Gehäuse**- ermöglicht den Einsatz in noch niedrigeren Leuchtkästen
- **spezielle Linse von 160°**, die hervorragend das Licht zerstreut
- **Kühlungs-Alu-Platte** - garantiert schnelles abziehen der Wärme aus der Diode
- **40 Stück Bündel**
- **Hilfmontage mit doppelseitigem Klebeband von 3M** auf der Rückseite



ANWENDUNG

Leuchtkästen ab einer Tiefe von 6 cm, Pylone, Profilbuchstaben, Großflächenwerbung

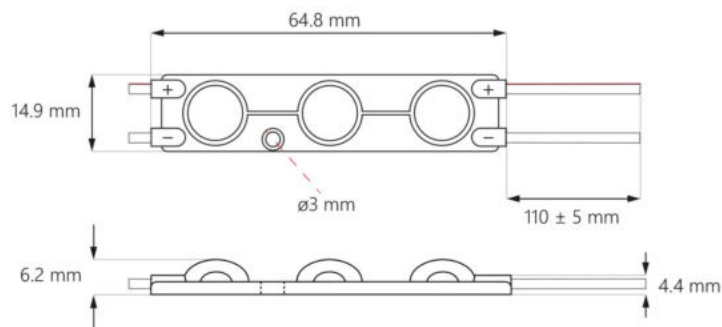

Zahl der Module:
54-70 *

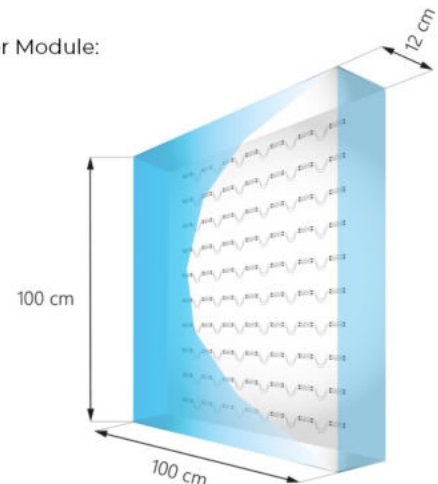

info@afoltec.de

Tel.: 030/ 680 83 005 Fax.: 030/ 680 83 004

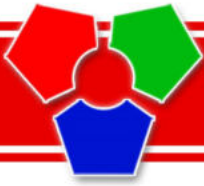

Lipso 1,5

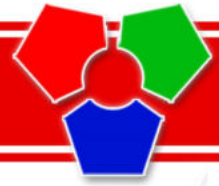

MERKMALE

- **Ausgewählte SMD Dioden** - mit ausgezeichneter Helligkeit
- **spezielle Linse** - die ermöglicht das Modul am Rahmen zu befestigen
- **Stabilisator** - garantiert die gleiche Stromspannung
- **Kühlungs-Alu-Platte** - garantiert schnelles abziehen der Wärme aus der Diode
- **30 Stück Bündel**
- **Hilfmontage mit doppelseitigem Klebeband von 3M auf der Rückseite**



ANWENDUNG

Leuchtkästen, Pylonen,
Reklame (einseitig und zweiseitig)

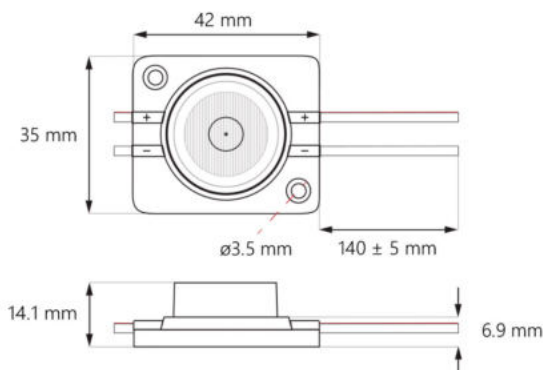
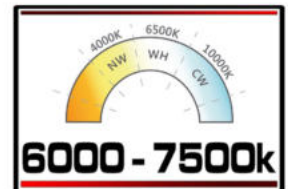

Zahl der Module:
14-20 *

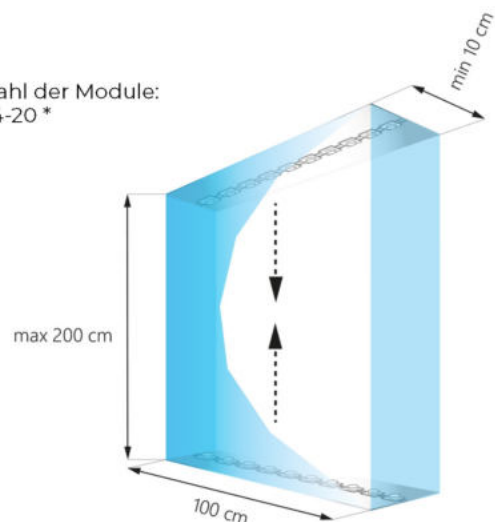

info@afoltec.de

* Die genaue Anzahl der Module hängt vom verwendeten Material ab.

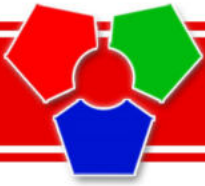

Ram 1

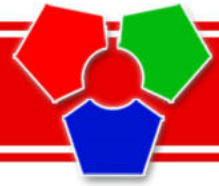

MERKMALE

- Osram LED-Chip der Spitzenklasse
- Mikroprismenlinse - für eine breite, gleichmäßige Lichtverteilung, Max:P:D=3.5:1
- Vielseitige Montagemöglichkeiten
- Stabilisator - garantiert die gleiche Stromspannung
- 180-Grad-Linse



ANWENDUNG

Leuchtkästen und Profilbuchstaben

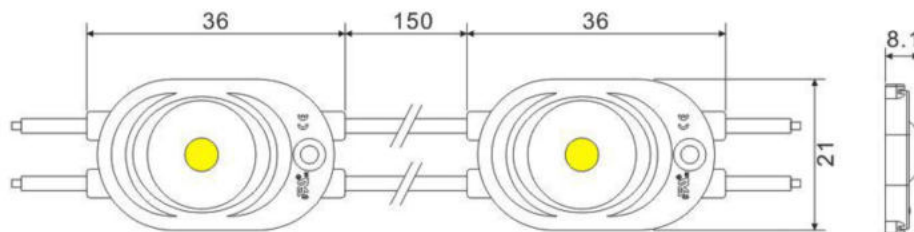
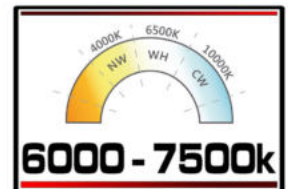

info@afoltec.de

Tel.: 030/ 680 83 005 Fax.: 030/ 680 83 004

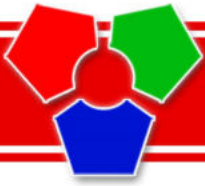

Ram 2

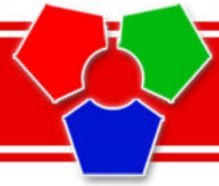

MERKMALE

- **Osram LED-Chip der Spitzenklasse**
- **Mikroprismenlinse** - für eine breite, gleichmäßige Lichtverteilung, Max:P:D=3.5:1
- **Vielseitige Montagemöglichkeiten**
- **Stabilisator** - garantiert die gleiche Stromspannung
- **180-Grad-Linse**



ANWENDUNG

Leuchtkästen und Profilbuchstaben ab einer Tiefe von 8 cm

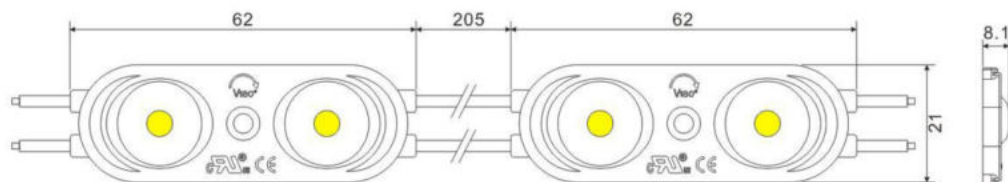
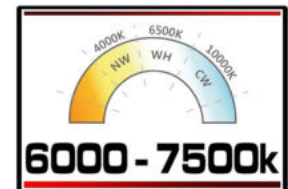

info@afoltec.de

Tel.: 030/ 680 83 005 Fax.: 030/ 680 83 004

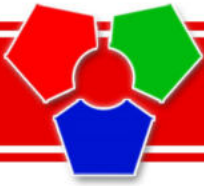

Vega 3

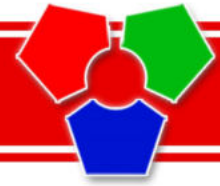

MERKMALE

- Ausgewählte SMD Dioden- mit ausgezeichneter Helligkeit
- Vielseitige Montagemöglichkeiten
- 142-Grad-Linse
- 30mm Ø
- 40 Stück Bündel
- Hilfmontage mit doppelseitigem Klebeband von 3M auf der Rückseite



ANWENDUNG

Profilbuchstaben

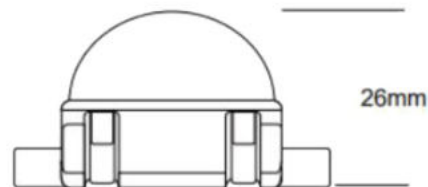
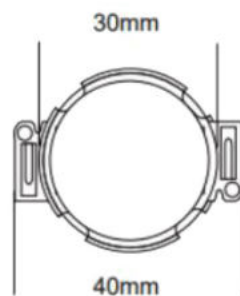
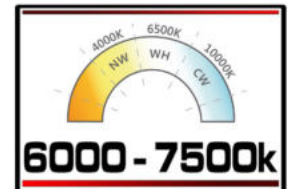

info@afoltec.de

Tel.: 030/ 680 83 005 Fax.: 030/ 680 83 004

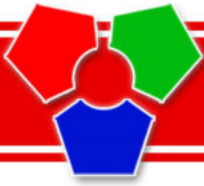

Vega 5

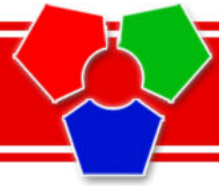

MERKMALE

- Ausgewählte SMD Dioden- mit ausgezeichneter Helligkeit
- Vielseitige Montagemöglichkeiten
- 142-Grad-Linse
- 50mm Ø
- 40 Stück Bündel
- Hilfmontage mit doppelseitigem Klebeband von 3M auf der Rückseite



ANWENDUNG

Profilbuchstaben

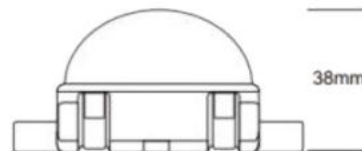
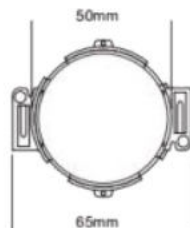

info@afoltec.de

Tel.: 030/ 680 83 005 Fax.: 030/ 680 83 004

LED - Leuchtkörper
pur - frisch - transparent

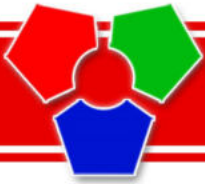

Trafos

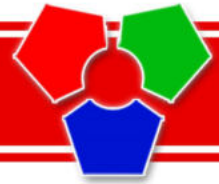

FOS100-12E
LED POWER SUPPLY
• INPUT : 220-240VAC 0.95A 50/60Hz
• OUTPUT : 100W 12V @ 8.3A
V+ (RED) ○
V- (BLACK) ○

FOS150-12E
LED POWER SUPPLY
• INPUT : 220-240VAC 50/60Hz
• OUTPUT : 150W 12V @ 12.5A
• MODE : Constant Voltage
• MANUFACTURER : FINE POWEREX
• MADE IN KOREA
info@afoltec.de
Tel. : +49(0)30/ 680 83 005
Mittelstraße 24, 12687 Berlin

FOS240-12E
LED POWER SUPPLY
• INPUT : 220-240VAC 1.2A 50/60Hz
• OUTPUT : 240W 12V @ 20A
• MODE : Constant Voltage
• MANUFACTURER : FINE POWEREX
• MADE IN KOREA
info@afoltec.de
Tel. : +49(0)30/ 680 83 005
Mittelstraße 24, 12687 Berlin

FOS300-12E
LED POWER SUPPLY
• INPUT : 220-240VAC 2.5A 50/60Hz
• OUTPUT : 300W 12V @ 25A
• MODE : Constant Voltage
• MANUFACTURER : FINE POWEREX
• MADE IN KOREA
info@afoltec.de
Tel. : +49(0)30/ 680 83 005
Mittelstraße 24, 12687 Berlin

TAIWAN
REGULATED UNIT
○ (GREEN / YELLOW)
○ ACL (BROWN)
○ ACN (BLUE)
MW MEAN WELL
HLG-150H-12A
• INPUT: 100-240V~ 1.7A 50-60Hz
277V~ 0.7A 50-60Hz
(277V~ for North America only)
• OUTPUT: +12V @ 12.5A
V- (BLACK) ○
V+ (RED) ○
Vo ADJ. Io ADJ.

INPUT	MW MEAN WELL	ELG-200-12A (型号) LED控制装置	OUTPUT
<ul style="list-style-type: none"> ACN (BLUE 蓝) ACL (BROWN 棕) CASE GROUNDED (外壳接地) 	MEAN WELL ENTERPRISES CO., LTD. No. 10, Hsueh-Hua Rd., Hsinchu City, New Taipei City 24001, Taiwan Website: www.meanwell.com/taiwan.html S/N: 4896137248	INPUT 100-240V~ 1.8A 50/60Hz (輸入) 277V~ 1.0A 50/60Hz λ: 0.95 (277V~ for North America only) OUTPUT +12V @ (輸出電壓) (輸出電流) (輸出) Rated Power(额定功率): 192W 16A(Input:200-240V~, 277V~) 144W 12A(Input:100-200V~) Suitable for use in Dry, Damp and Wet Locations	(BLACK 黑) Vo- (RED 红) Vo+ CE, UL, FCC, CCC, SELV IP65, ENEC, VDE, M, W, t _c :90°C, t _a :50°C

info@afoltec.de

Tel.: 030/ 680 83 005 Fax.: 030/ 680 83 004

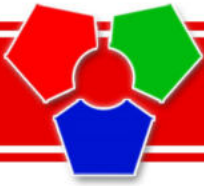

Trafos

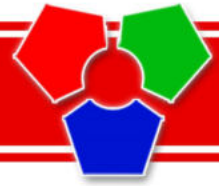

LPV SERIE

- Konstantspannungsdesign
- Universeller AC-Eingang
- IP67 - Ausführung für Außeninstallationen
- Kühlung durch freie Luftzirkulation
- Beständig gegen 300VAC
- Schutzfunktionen
- 12V



ELG / HLG SERIE

- Konstantspannung
- Konstantstrom-Ausgangsmodus
- IP65
- Kühlung durch freie Luftzirkulation
- 12V



AFOLTEC SERIE

- IP68 - Ausführung für Außeninstallationen
- freie Luftzirkulation
- Metallgehäuse und Wärmeleitkleber
- Schutzfunktionen
- 12V



info@afoltec.de

Tel.: 030/ 680 83 005 Fax.: 030/ 680 83 004



Zubehör



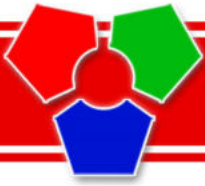

Controller

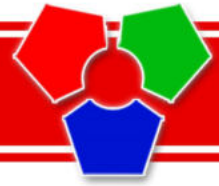

4 ZONEN RGB CONTROLLER

- **Wireless 2,4G** mit einer Reichweite von 20-30 Metern.
- **4-Zonen steuerbar**
- **RGB**
- **Memoryfunktion**



RGB CONTROLLER

- **Wireless 2,4G** mit einer Reichweite von 20-30 Metern.
- **RGB**
- **Memoryfunktion**



RGB CONTROLLER

- **Memoryfunktion**
- **RGB**
- **15 Voreingestellte Modi**
- **Aluminium Gehäuse**



RGB CONTROLLER

- **bis zu 20 Meter Reichweite**
- **RGB**
- **Schnelligkeit und Helligkeit auswählbar**
- **17 Voreingestellte Modi**



info@afoltec.de

Tel.: 030/ 680 83 005 Fax.: 030/ 680 83 004

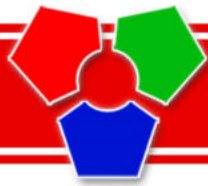

Controller / Dimmer

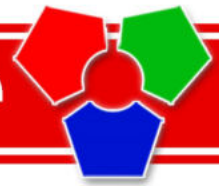

MINI RGB CONTROLLER

- **Wireless 2,4G** mit einer Reichweite von 20-30 Metern.
- **bis zu 16 Millionen Farben**
- **20 Modi**
- **steuerbar per App oder Alexa**



4 ZONEN LED DIMMER

- **Wireless 2,4G** mit einer Reichweite von 20-30 Metern.
- **4-Zonen steuerbar**
- **Helligkeit auswählbar**



LED DIMMER

- **bis zu 20 Meter Reichweite**
- **Flash Modus**
- **Helligkeit auswählbar**



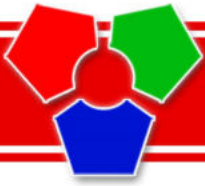

Neon Flexi

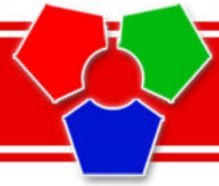

NEON FLEXI 8

- **LED-Neonröhren** mit geringer Stromaufnahme.
- **geringer Spannungsabfall**
- **geringe Erwärmung und eine hohe Zuverlässigkeit.**
- **ultrakleiner Lampenraum** mit gleichmäßiger Ausleuchtung
- **Umweltfreundliche PVC-Lampen** sorgen dafür, dass die Lichter nicht gelb werden
- **hohe Lichtdurchlässigkeit**
- **120 LEDs / m**



info@afoltec.de

Tel.: 030/ 680 83 005 Fax.: 030/ 680 83 004

